



INVERTER POOL PUMP

INSTALLATION & OPERATION MANUAL

Model: B+InverSilence15 / B+InverSilence22

- This manual contains important information that will help you in operating and maintaining this product.
- Please read the manual carefully before installation & operation and retain it for future reference.
- Thank you for purchasing our inverter pool pumps.

CONTENTS

1. ⚠ IMPORTANT SAFETY INSTRUCTIONS.....	1
2. TECHNICAL SPECIFICATIONS	2
3. OVERALL DIMENSION	2
4. INSTALLATION	2
5. SETTING & OPERATION	4
6. WIRING CONNECTION	6
7. EXTERNAL CONTROL (Digital input functionality was included)	7
8. TROUBLE SHOOTING	8
9. ERROR CODE.....	9
10. MAINTENANCE.....	10
11. WARRANTY & EXCLUSIONS	11
12. WEEE LEGISLATION	11

1. IMPORTANT SAFETY INSTRUCTIONS

This guide provides installation and operation instructions for this pump. Consult your supplier with any questions regarding this equipment.

1.1 When installing and using this electrical equipment, basic safety precautions should always be followed:

- **RISK OF ELECTRICAL SHOCK.** Connect only to a branch circuit protected by a ground-fault circuit-interrupter (GFCI). Contact a qualified electrician if you cannot verify that the circuit is protected by a GFCI.
- This pump is for use with permanent installed in ground or above ground swimming pools and may also be used with hot tubs and spas if so marked. Do not use with above ground pools that can be readily disassembled for storage.
- The pump is not submersible.
- Before servicing the pump; switch off power to the pump by disconnecting the main circuit to the pump.
- Never open the inside of the drive motor enclosure.

1.2 All installations must be fitted with earth leakage or residual current protection devices, having a rated residual operating current not exceeding 30mA.

WARNING:

- Do not run the pump dry. In case of dry run, mechanical seal will be damaged and the pump will start leaking. Fill the pump with water before starting.
- Before servicing the pump, switch OFF power to the pump by disconnecting the main circuit to the pump and release all pressure from pump and piping system.
- Never tighten or loosen screws while the pump is operating.
- Do not block the pump suction.

2. TECHNICAL SPECIFICATIONS

Model	Advised pool volume (m ³)	P1	V/Ph/Hz	Backwash		Circulation (m ³ /h)		
		KW		Qmax(m ³ /h)	Xmax(m)	At 6m	At 8m	At 10m
B ⁺ InverSilence15	40~55	0.1~0.70	220~240/	27.5	19.1	12.9~18.6	8.1~15.3	8.7~11.1
B ⁺ InverSilence22	60~80	0.14~1.0	1/50	32	21	13.5~23.1	12.0~20.1	10.9~16.5

3. OVERALL DIMENSION

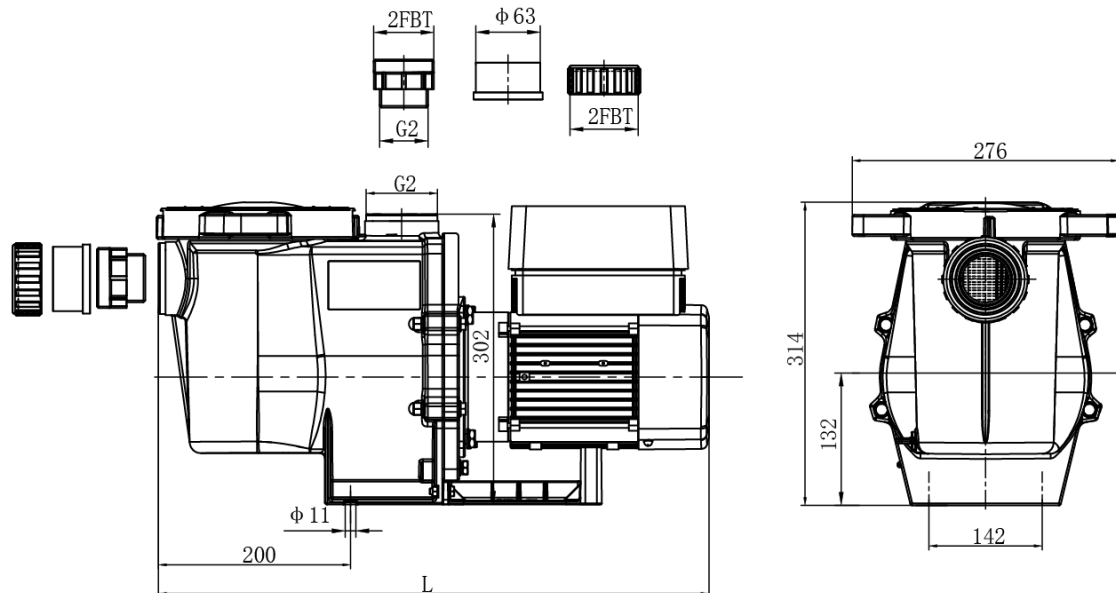

Model	Corresponding L length (mm)
B ⁺ InverSilence15	572
B ⁺ InverSilence22	585

4. INSTALLATION

4.1. Pump Location

- 1) Locate pump as close to pool as practical and run suction lines as direct as possible to reduce friction loss.
- 2) To avoid direct sunshine or heat, It is recommended to place pump indoor or in the shade.
- 3) DO NOT install pump in a damp or non-ventilated location. Keep pump and motor at least 150mm away from obstacles, Pump motors require free circulation of air for cooling.
- 4) The pump should be installed horizontally and fixed in the hole on the support with screws to prevent unnecessary noise and vibration.

4.2. Piping

- 1) For improved pool plumbing, it is recommended to use a larger pipe size. When installing the inlet and outlet fittings (male adaptor), use thread sealant.
- 2) Piping on the suction side of the pump should be the same or larger than the return line diameter, to avoid pump sucking air, which will affect efficiency of pump.
- 3) Plumbing on the suction side of the pump should be as short as possible.
- 4) For most installations we recommend installing a valve on both the pump suction and return lines so that the pump can be isolated during routine maintenance. However, we also recommend that a valve, elbow or tee installed in the suction line should be no closer to the front of the pump than five times the suction line diameter.
- 5) Pump outlet piping system should be equipped with a check valve to prevent pump from the impact of medium recirculation and pump-stopping water hammer.

4.3. Valves and Fittings

- 1) Do not install 90° elbows directly into pump inlet. Elbows should be no closer than 250mm to the inlet. Joints must be tight. Suction line diameter must equal or be larger than the discharge line diameter.

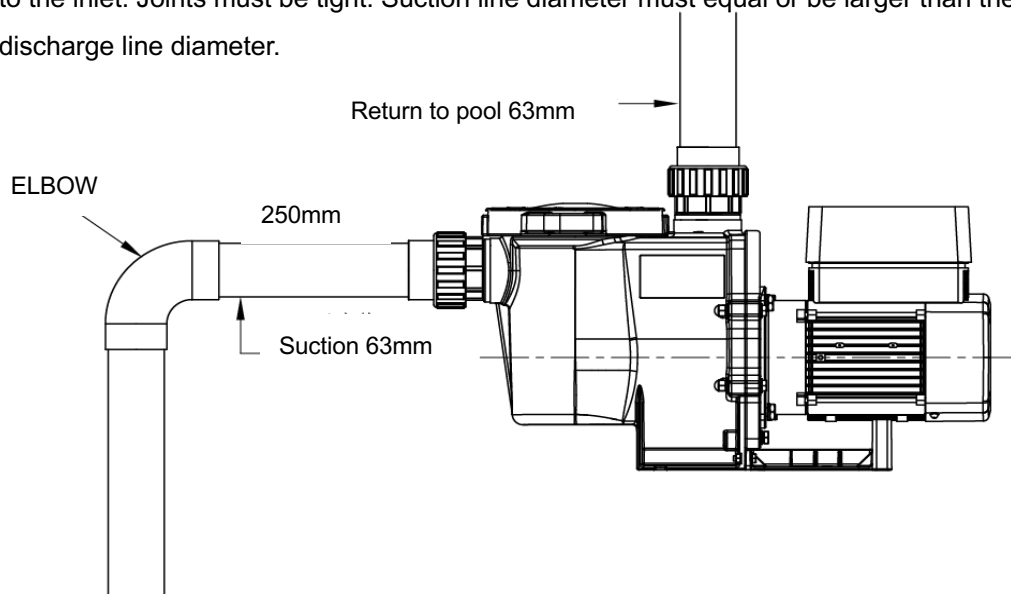







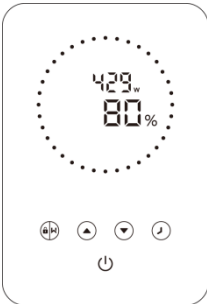
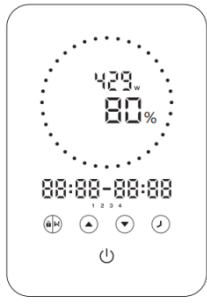

- 2) Flooded suction systems should have gate valves installed on suction and discharge pipes for maintenance, however, the suction gate valve should be no closer than five times the suction pipe diameter as described in this section.
- 3) Use a check valve in the discharge line when using this pump for any application where there is significant height to the plumbing after the pump.
- 4) Be sure to install check valves when plumbing in parallel with another pump. This helps prevent reverse rotation of the impeller and motor.

4.4 Check before initial startup

- 1) Check whether pump shaft rotates freely;
- 2) Check whether power supply voltage and frequency conform to the nameplate;
- 3) Facing fan blade, direction of motor rotation is clockwise;
- 4) It is forbidden to run pump without water.

5. SETTING & OPERATION









5.1 Interface

Manual Mode	Timer Mode	Backwash Mode	Description	
				On/off
				Lock/Backwash: When the screen is locked, press >3 seconds to unlock the screen; When the screen is unlocked, press it for backwash mode.
				Up: Increase value(capacity& time)
				Down: Decrease value(capacity& time)
				Timer: Switching from manual to Timer mode
				Capacity: 40~100%

5.2 Capacity Setting



Note: The inverter module can be operated manually or automatically at regular intervals.

The system automatically saves the 4 latest valid settings.

	Key	Description
1		Press >3 seconds to unlock the screen; Press <3 seconds for backwash mode; Under backwash mode, pump will count down in 180s, use  to  adjust backwash time from 30-900s.
2		Press the button to start. The pump will run at full capacity (100%) .
3	 	Use  or  to adjust by 5% to a specific running capacity if needed.



5.3 Timer Setting

*Overlap setting of time will be considered as invalid, the pump will only run based on the previous valid setting.

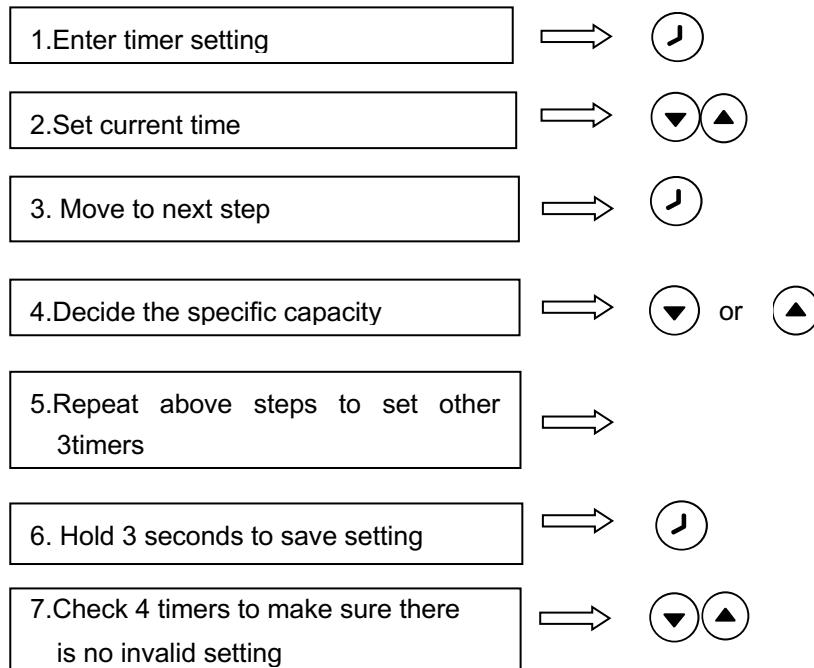
*During timer setting, if you want to return to the previous setting, hold   for 3 seconds.



5.4 Parameter Setting

Under OFF mode, hold   for 3 second to enter parameter settings.

Parameter	Description	Default Setting	Setting Range
1	Di2	100%	40%~100%, by 5% increments
2	Di3	80%	
3	Di4	40%	

6. WIRING CONNECTION

 **Warning:**

All electrical wiring **MUST** conform with applicable **National Electrical Safety Code (NESC)** and **National Electric Code (NEC)**.

Please refer to the below schematic for information on how to correctly install your pump.

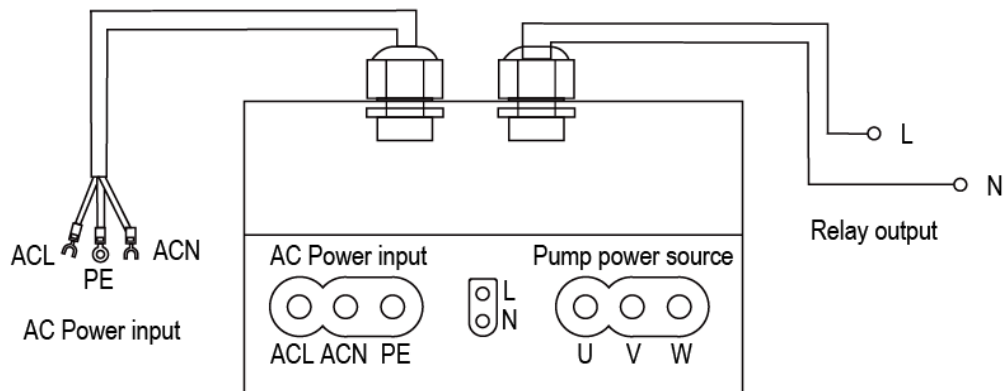

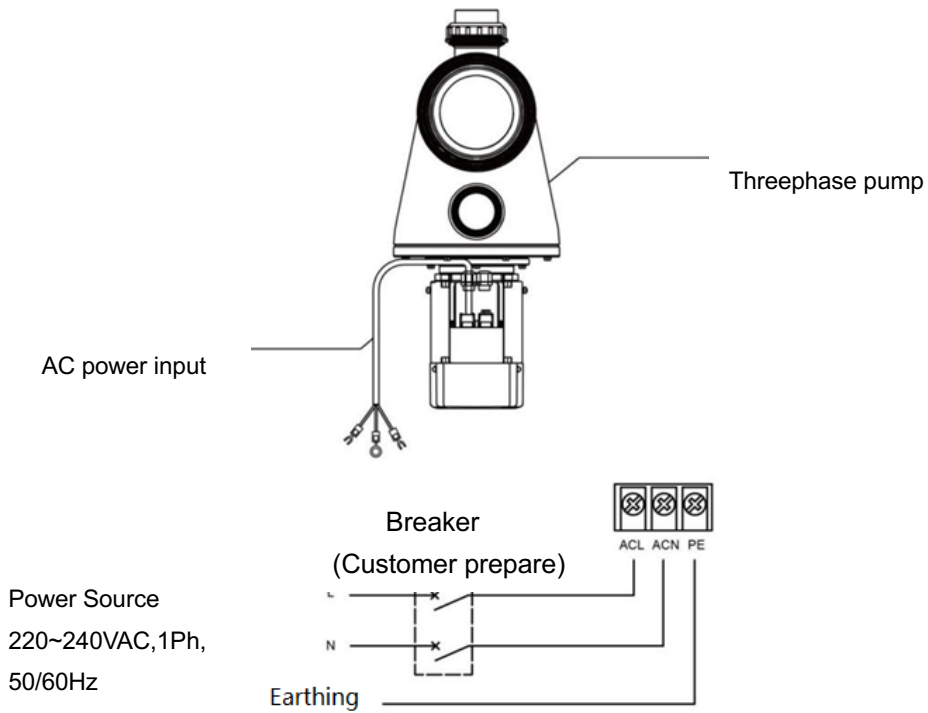

7. EXTERNAL CONTROL (Digital input functionality was included)

External control can be enabled via following contacts. Pressing on/off can stop the pump even if working via an external controller.

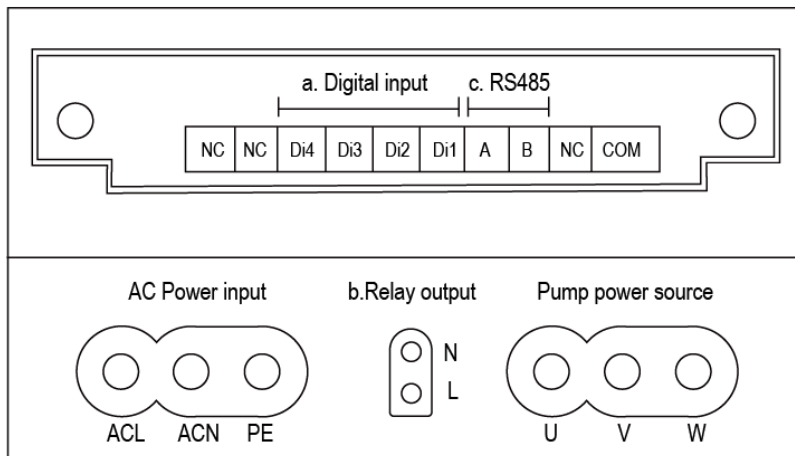

- a. **Digital Input:** To enable external speed control, connect one of the digits from Di1/2/3/4 to COM. See schematic as below:

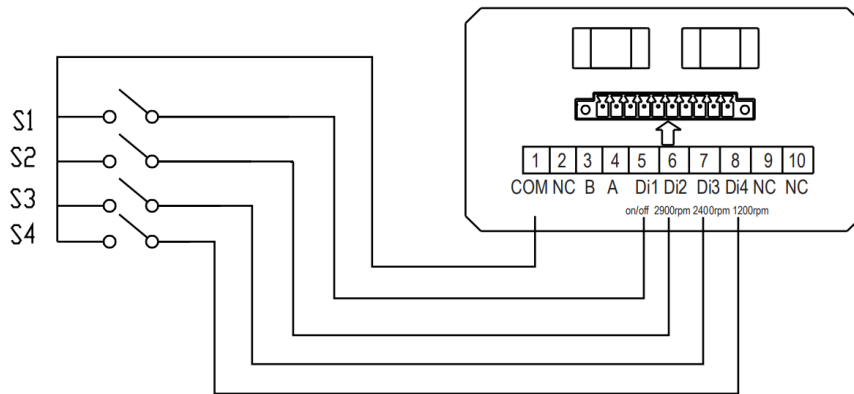

- b. **Relay Output:** Connect terminal L & N to enable external control. An additional on-off Relay is necessary while bearing power is less than 500W (2.5A). See schematic as below:

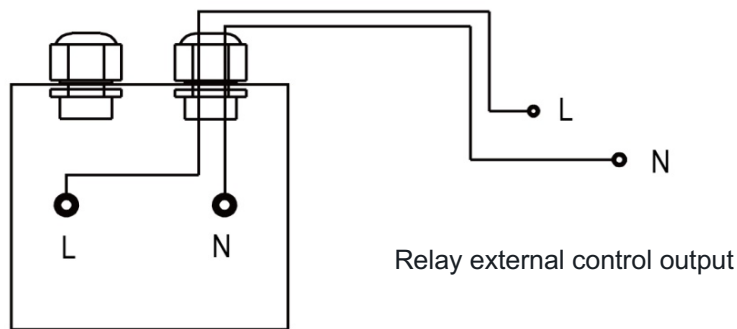

- c. **RS485:** To enable external control pump running capacity, connect terminal A and B, via Modbus485 communication protocol.

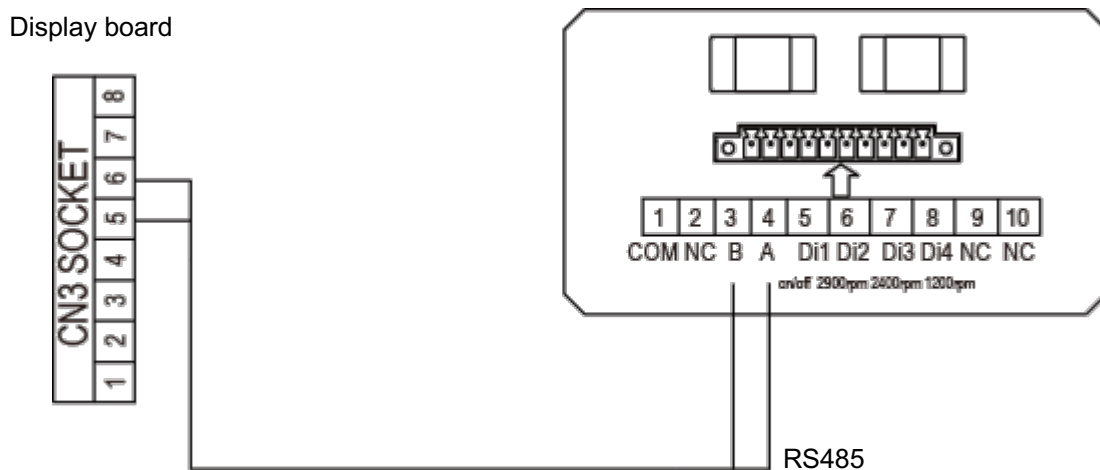

8. TROUBLE SHOOTING

Problem	Corrective solution
Pump Does Not Start	<ul style="list-style-type: none"> •Power Supply fault, disconnected or defective wiring • Fuses blown or thermal overload open • Check the rotation of the motor shaft for free movement and lack of obstruction. •Because of long timeliyng idle. Unplug the power supply and manually rotate motor rear shaft a few times with a screwdriver.
Pump Won't Prime	<ul style="list-style-type: none"> • Empty pump/strainer housing. Make sure the pump/strainer housing is filled with water and the cover o ring is clean. •Loose connections on the suction side. •Strainer basket or skimmer basket loaded with debris. •Suction side clogged. •Distance between pump inlet and liquid level is higher than 2.5m, height of pump installation should be lowered.
Low Water Flow	<ul style="list-style-type: none"> •Pump is not primed •Air entering suction piping •Basket full of debris •Inadequate water level in pool
Pump being noisy	<ul style="list-style-type: none"> • Air leak in suction piping, cavitations caused by restricted or undersized suction line or leak at any joint, low water level in pool, and unrestricted discharge return lines. •Vibration caused by improper installation, etc. •Damaged motor bearing or impeller (need to contact the supplier for repair)

9. ERROR CODE

Item	Code	Description	Analysis
1	E001	Abnormal input voltage	Not faulty
2	E002	Output over current	Not faulty
3	E101	Heat sink over heat	Contact your supplier
4	E102	Heat sink sensor error	Contact your supplier
5	E103	Master driver board error	Contact your supplier
6	E201	Circuit board error	Contact your supplier
7	E202	Master board EEPROM reading failure	Contact your supplier
8	E203	RTC time reading error	Contact your supplier
9	E204	Display board EEPROM reading failure	Contact your supplier
10	E205	Communication error	Contact your supplier
11	AL01	Auto speed reduction against high temperature	Contact your supplier

Note:

1. AL01 is not an error indication: when it appears the inverter will automatically switch to a lower capacity to self protect against high internal temperature. When the temperature drops back to 68°C the inverter will resume at the preset speed.
2. When causes for E002/E101/E103 lifts, the device will resume working automatically, however when it appears a fourth time, the device will stop working, to resume operation, unplug the device and plug in & restart again.

10. MAINTENANCE

Emptying the strainer basket, the basket should be inspected frequently through the transparent lid and emptied when a build-up of rubbish is evident. The directions below should be followed:

1. Switch off pump.
2. Unscrew the strainer basket lid anti-clockwise and remove.
3. Remove the strainer basket by lifting upwards from its housing.
4. Empty the trapped refuse from the basket. Hose out with water if necessary.

NOTE: Do not knock the plastic basket on a hard surface as it will cause damage.

5. Check the strainer basket for cracks, replace the basket in the pump if OK.
6. Replace the lid and ensure that it seals on the large rubber O-ring. Firm hand tightness only is required.

NOTE: Failure to undertake regular maintenance may cause damage not covered by warranty.

11. WARRANTY & EXCLUSIONS

Should a defect become evident during the term of warranty, at its option, the manufacturer will repair or replace such item or part at its own cost and expense. Customer will need to follow the warranty claim procedures in order to obtain the benefit on this warranty.

Under no circumstances should the manufacturer be held liable for any consequences resulting from inappropriate, incorrect installation, or mismatching of the product to pool pumps that are not compatible.

12. WEEE LEGISLATION



When disposing the product, please hand it over to a designated collection point for the recycling of waste electrical and electronic equipment.

The separate collection and recycling of waste equipment at the time of disposal will help ensure that it is recycled in a manner that protects human health and the environment. Contact your local authority for information on where you can drop off your water for recycling.



INVERTERPOMP VOOR ZWEMBADEN

INSTALLATIE & GEBRUIK

Model: B*InverSilence15 / B*InverSilence22

- Deze handleiding bevat belangrijke informatie over het gebruik en onderhoud van dit product.
- Gelieve de handleiding aandachtig te lezen voor installatie & gebruik en ze te bewaren voor in de toekomst.
- Bedankt voor uw aankoop van onze inverterpomp voor zwembaden.

INHOUD

1. ⚠ BELANGRIJKE VEILIGHEIDSINSTRUCTIES	1
2. TECHNISCHE SPECIFICATIES	2
3. AFMETINGEN.....	2
4. INSTALLATIE	2
5. INSTELLINGEN & BEDIENING	4
6. BEDRADING.....	6
7. EXTERNE BEDIENING (Functie digitale input inbegrepen)	7
8. PROBLEEMWIJZER.....	9
9. FOUTCODES	9
10. ONDERHOUD	10
11. GARANTIE & UITSLUITINGEN	11
12. WEEE-WETGEVING	11

1. BELANGRIJKE VEILIGHEIDSINSTRUCTIES

Deze handleiding bevat de installatie- en gebruiksinstructies voor deze pomp. Neem contact op met uw leverancier als u vragen hebt over dit apparaat.

1.1 Volg altijd de basisregels inzake veiligheid bij installatie en gebruik van dit elektrisch apparaat:

- GEVAAR VOOR ELEKTROCUTIE. Enkel aansluiten op een circuit dat is beveiligd met een verliesstroomschakelaar. Neem contact op met een gekwalificeerd elektricien als u niet kunt controleren of het circuit beveiligd is met zo'n schakelaar.
- Deze pomp is bedoeld voor gebruik bij permanent geïnstalleerde ondergrondse of bovengrondse zwembaden en kan ook worden gebruikt voor jacuzzi's en spa's (indien aangegeven). Niet gebruiken met bovengrondse zwembaden die makkelijk kunnen worden gedemonteerd voor opslag.
- De pomp is geen dompelpomp.
- Voor u onderhoudswerken uitvoert aan de pomp: schakel de voeding naar de pomp uit door het hoofdcircuit van de pomp uit te schakelen.
- Open nooit de binnenkant van de behuizing van de aandrijfmotor.

1.2 Alle installaties moeten uitgerust zijn met een verliesstroom- of aardlekschakelaar met een maximale stroomsterkte van 30 mA.



WAARSCHUWING:

- Laat de pomp niet droogdraaien. In dat geval, wordt de mechanische verzegeling beschadigd en zal de pomp beginnen lekken. Vul de pomp met water voor u ze aanschakelt.
- Voor u de pomp aanschakelt: schakel de voeding naar de pomp UIT door het hoofdcircuit van de pomp uit te schakelen en de pomp en leidingen drukloos te maken.
- Nooit schroeven vast of losdraaien wanneer de pomp in werking is.
- De aanzuigzijde van de pomp niet blokkeren.

2. TECHNISCHE SPECIFICATIES

Model	Aangeraden zwembadvolume(m ³)	P1 KW	V/Ph/Hz	Keerspoeling		Circulatie(m ³ /h)		
				Qmax(m ³ /h)	Xmax(m)	Op 6 m	Op 8 m	Op 10 m
B ⁺ InverSilence15	40~55	0.1~0.70	220~	27.5	19.1	12.9~18.6	8.1~15.3	8.7~11.1
B ⁺ InverSilence22	60~80	0,14~1,0	240/1/50	32	21	13,5~23,1	12.0~20.1	10,9~16,5

3. AFMETINGEN

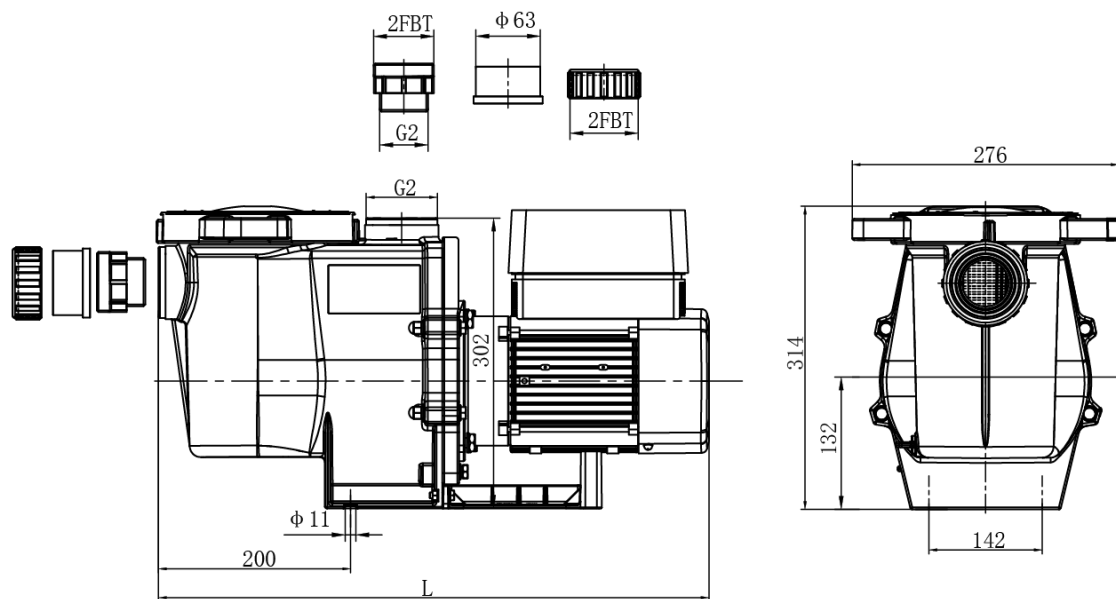

Model	Lengte L (mm)
B ⁺ InverSilence15	572
B ⁺ InverSilence22	585

4. INSTALLATIE

4.1 Locatie van de pomp

- 1) Plaats de pomp zo dicht mogelijk bij het zwembad als haalbaar en houd de aanzuigleidingen zo kort mogelijk om wrijvingsverliezen te verminderen.
- 2) Om direct zonlicht of directe warmte te vermijden, is het raadzaam op de pomp binnen of in de schaduw te zetten.
- 3) Zet de pomp NIET op een vochtige of niet verluchte locatie. Houd de pomp en de motor minstens 150 mm verwijderd van hindernissen; de pompmotors vereisen een vrije luchtcirculatie voor de koeling.
- 4) Installeer de pomp horizontaal en bevestigd in de opening op de houder met schroeven om onnodig lawaai en trillingen te vermijden.

4.2 Leidingen

- 1) Voor optimale prestaties van de pomp is het raadzaam om buizen met een grotere diameter te gebruiken. Gebruik bij installatie van de in- en uitlaatkoppelingen (mannelijke adapter) een schroefdraaddichting.
- 2) De diameter van de leidingen aan de aanzuigzijde van de pomp moet minstens even groot zijn als de retourleiding om te vermijden dat de pomp lucht aanzuigt, wat de efficiëntie van de pomp zou aantasten.
- 3) De leidingen aan de aanzuigzijde van de pomp moeten zo kort mogelijk zijn.
- 4) Voor de meeste installaties raden wij aan om op zowel de aanzuigleiding als de retourleiding van de pomp een klep te installeren zodat de pomp tijdens onderhoudswerken kan worden geïsoleerd. We raden ook aan dat kleppen, bochten of T-stukken die zijn geïnstalleerd op de aanzuigleiding niet dichterbij de voorkant van de pomp staat dan de diameter van de aanzuigleiding maal vijf.
- 5) De uitlaatleidingen van de pomp moeten uitgerust zijn met een keerklep om de pomp te beschermen tegen waterslag door hercirculatie of het stoppen van de pomp.

4.3 Kleppen en koppelingen

- 1) Installeer 90°-bochten NIET direct in de pompinlaat. Bochten mogen niet dichterbij dan 250 mm van de inlaat komen. De dichtingen moeten goed aangedraaid zijn. De diameter van de aanzuigleiding moet gelijk zijn aan of groter zijn dan de diameter van de afvoerleiding.

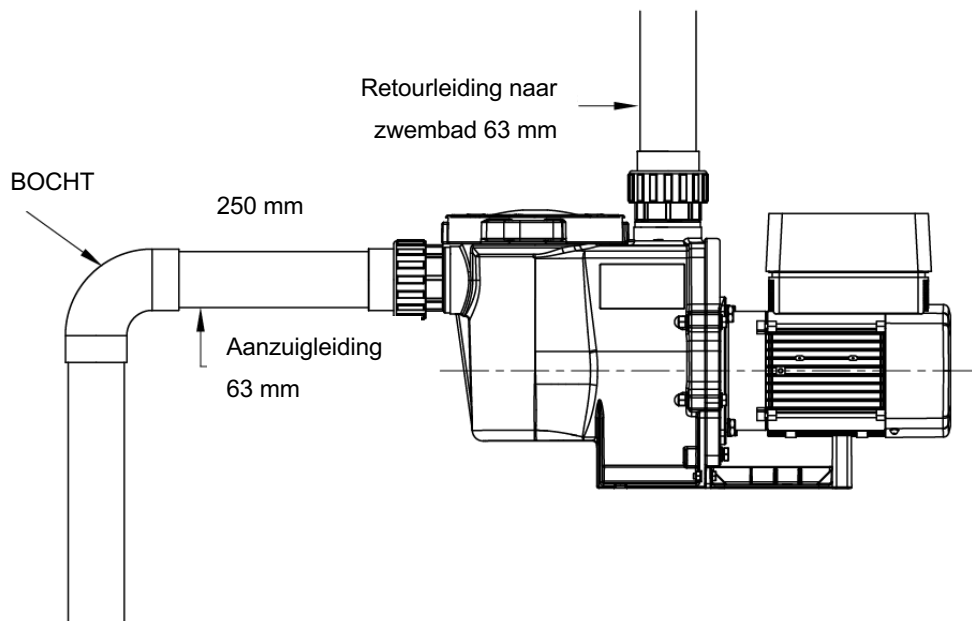

- 2) Systemen met een positieve voordruk moeten voor onderhoudswerken een afsluiter op de aanzuig- en afvoerleiding hebben; de afsluiter op de aanzuigleiding mag echter niet dichter liggen dan vijf keer de diameter van de aanzuigleiding (zie hiervoor).
- 3) Gebruik een keerklep in de uitlaatleiding als u deze pomp gebruikt voor toepassingen waarbij de leidingen achter de pomp aanzienlijk hoger liggen.
- 4) Installeer regelkleppen als de leidingen parallel lopen met een andere pomp. Zo voorkomt u omgekeerde rotatie van de rotor en motor.

4.4 Controles voor inbedrijfstelling

- 1) Controleer of de pompas vrij roteert;
- 2) Controleer of voedingfrequentie in overeenstemming zijn met het typeplaatje;
- 3) Als u naar de schoepen van de ventilator kijkt, moet de motor naar rechts draaien;
- 4) Het is verboden om de pomp te laten draaien zonder water.

5. INSTELLINGEN & BEDIENING

5.1 Interface





Manuele modus	Timermodus	Keerspoeling-modus	Omschrijving	
				Aan/uit
				Vergrendeling/keerspoeling: Als het scherm vergrendeld is, > 3 seconden indrukken om het scherm te ontgrendelen; Als het scherm ontgrendeld is, indrukken voor keerspoeling-modus te starten.
				Omhoog: Waarde vermeerderen (capaciteit&tijd)
				Omlaag: Waarde verminderen (capaciteit&tijd)
				Timer: Overschakelen van manuele naar timermodus
				Capaciteit: 40~100 %

5.2 Instellingcapaciteit

Opmerking: De invertermodule kan manueel of automatisch worden bediend op regelmatigere intervallen.

Het systeem slaat de 4 laatste geldigeinstellingen automatisch op.





	Toets	Omschrijving
1		Druk > 3 seconden om het scherm te ontgrendelen; Druk < 3 seconden voor keerspoeling-modus; In de keerspoeling-modus telt de pomp af in 180s, druk op de keerspoeling in te stellen van 30-900s.

2		Druk op de knop om testarten. De pomp draait tegen volle capaciteit (100%).
3		Druk op  of  om indien nodig met 5% aan te passen tot een specifieke capaciteit.

5.3 Instelling timers

*Overlappende instellingen worden beschouwd als ongeldig: de pomp draait alleen op basis van de laatste geldige instelling.

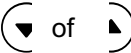
*Bij instellen timer: als u wilt terug keren naar de vorige instelling,  3 seconden ingedrukt houden.

1. Timerinstelling openen	⇒	
2. Tijd instellen	⇒	
3. Naar de volgende stap	⇒	
4. Selecteer de specifieke capaciteit	⇒	
5. Herhaal bovenstaande stappen om de 3 andere timers in te stellen	⇒	
6. Houd 3 seconden ingedrukt om de instellingen op te slaan	⇒	
7. Controleer de 4 timers om na te gaan of er geen ongeldige waarde is ingesteld	⇒	

5.4 Instelling parameters

In de OFF-modus  3 seconden ingedrukt houden om de parameterinstelling te openen.

Parameter	Omschrijving	Standaardinstelling	Instellingsbereik
1	Di2	100%	40%~100%, in trappen van 5%
2	Di3	80%	
3	Di4	40%	

6. BEDRADING

⚠ Waarschuwing:

Alle elektriciteitskabels **MOETEN** in overeenstemming zijn met de geldende National Electrical Safety Code (NESC) en de National Electric Code (NEC).

Raadpleeg het onderstaande diagram voor meer informatie over hoe u de pomp correct installeert.

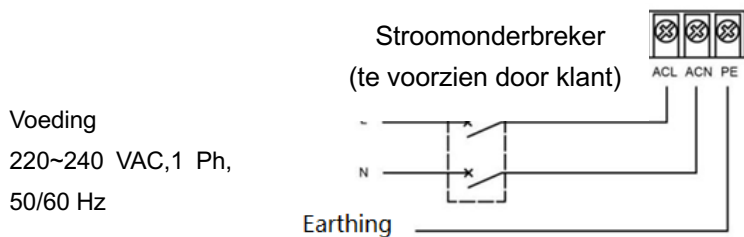
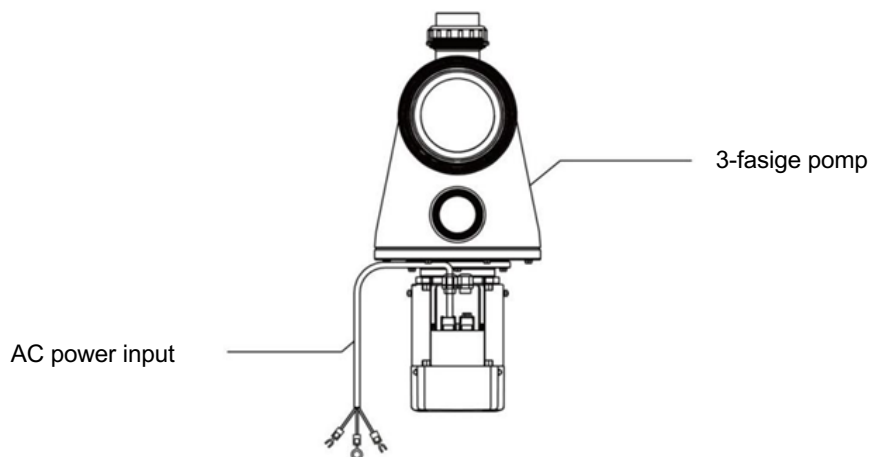
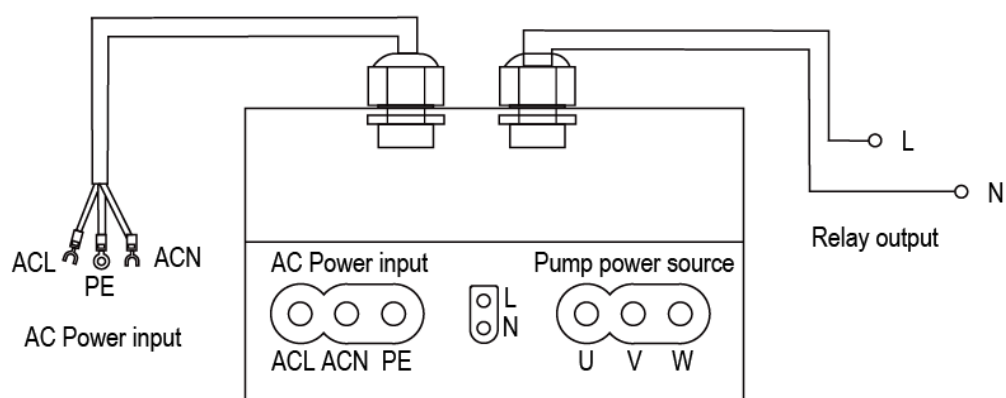

7. EXTERNE BEDIENING (Functie digitale input inbegrepen)

Externe bediening kan worden aangeschakeld me de volgende contacten. Druk op aan/uit om de pomp te stoppen, ook al is de externe bediening aangeschakeld.

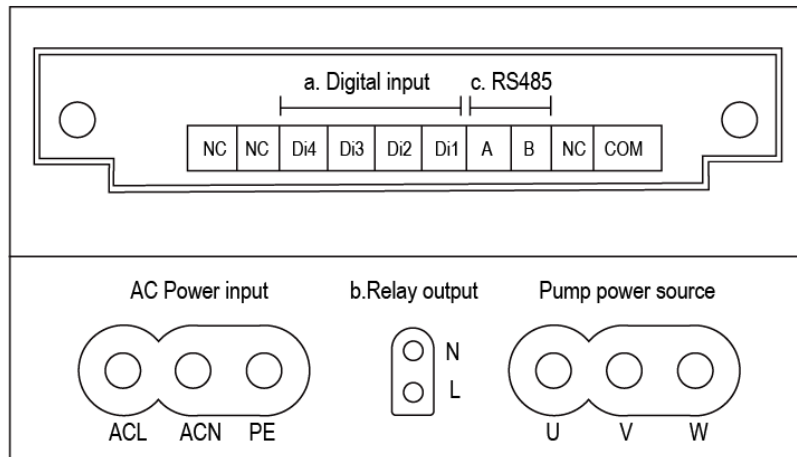

- a. **Digitale input:** om externe bediening van de snelheid mogelijk te maken, moet u een van de digits van Di1/2/3/4 verbinden met COM. Zie het onderstaande diagram:

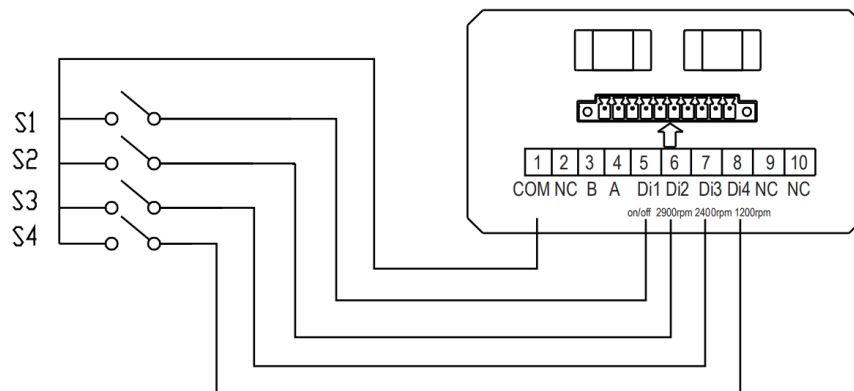

- b. **Output relais:** Sluit terminal L & N aan om externe bediening mogelijk te maken. Er is een extra aan/uit-relais nodig als het vermogen minder bedraagt dan 500 W (2,5 A). Zie het onderstaande diagram:

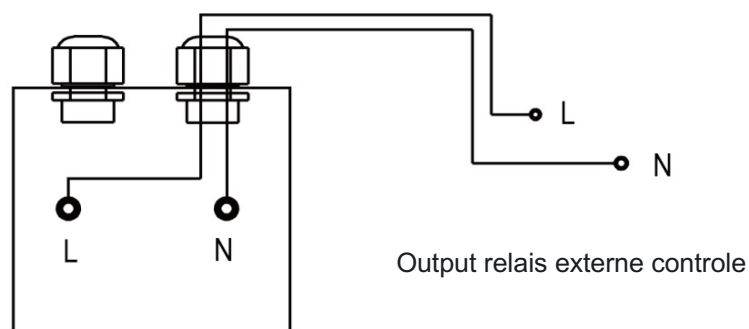

- c. **RS485:** Om de externe bediening van de pomp aan te schakelen, moet u terminal A en B aansluiten via het Modbus485-communicatieprotocol.

Displaybord

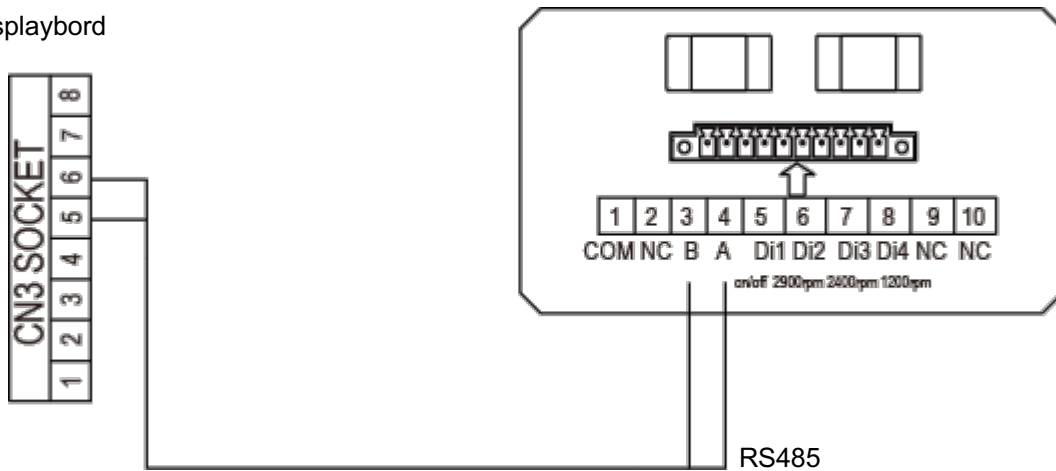

8. PROBLEEMWIJZER

Probleem	Oplossing
De pomp start niet	<ul style="list-style-type: none"> • Voedingverstoord, bedrading los of defect • Zekeringen gesprongen of thermische overbelasting open • Controleer of de motoras vrij beweegt en er geen hindernissen zijn. • Pomp was lange tijd buiten bedrijf. Schakel de voeding uit en roteer de achterste as van de motor manueel een paar keer met een schroevendraaier.
De pomp zuigt niet aan	<ul style="list-style-type: none"> • Maak de behuizing van de pomp/filter leeg. Controleer of de behuizing van de pomp/filter gevuld is met water en of het deksel van de o-ring schoon is. • Losse aansluitingen aan aanzuigzijde. • Vuilresten in korf van filter of skimmer. • Aanzuigzijde verstopt. • Afstand tussen pompinlaat en vloeistofniveau hoger dan 2,5 m, de pomp moet lager worden geplaatst.
Debiet te laag	<ul style="list-style-type: none"> • Pomp is niet gevuld • Lucht komt binnen langsaanzuigleiding • Vuilresten in korf • Waterpeil in zwembad te laag
De pomp maakt lawaai	<ul style="list-style-type: none"> • Luchtlek in aanzuigleiding, cavitatieveroorzaakt door geblokkeerde of te smalle aanzuigleiding of lek in dichting, waterpeil in zwembad te laag en onbepaalde retourleidingen. • Trillingen veroorzaakt door verkeerde installatie enz. • Schade aan motorlager of rotor (neem contact op met de leverancier voor herstelling)

9. FOUTCODES

Item	Code	Omschrijving	Analyse
1	E001	Abnormale ingangsspanning	Geen storing
2	E002	Uitgangsspanning te hoog	Geen storing
3	E101	Koellichaam oververhit	Neem contact op met de leverancier
4	E102	Fout sensor koellichaam	Neem contact op met de leverancier
5	E103	Fout masterbord	Neem contact op met de leverancier
6	E201	Fout printplaat	Neem contact op met de leverancier
7	E202	Leesfout EEPROM-masterbord	Neem contact op met de leverancier
8	E203	Leesfout RTC-tijd	Neem contact op met de leverancier
9	E204	Leesfout EEPROM-displaybord	Neem contact op met de leverancier
10	E205	Communicatiefout	Neem contact op met de leverancier
11	AL01	Automatische snelheidsdaling bij hoge temperatuur	Neem contact op met de leverancier

Opmerking:

1. AL01 is geen foutmelding: als deze code verschijnt zal de inverter automatisch overschakelen op een lagere capaciteit om zichzelf te beschermen tegen een te hoge interne temperatuur. Als de temperatuur opnieuw 68 °C bedraagt, zal de inverter opnieuw draaien tegen de ingestelde snelheid.
2. Bij oplossing van foutmeldingen E002/E101/E103 zal het apparaat opnieuw automatisch opstarten, maar wanneer deze fout zich een vierde keer voor doet, zal het apparaat stoppen. Om het te herstarten, moet u de stekker uittrekken, opnieuw insteken & herstarten.

10. ONDERHOUD

Inspecteer de filterkorf regelmatig door het transparante deksel en maak de korf leeg als u ziet dat er veel vuilresten inzitten. Volg onderstaande instructies:

1. Schakel de pomp uit.
2. Schroef het deksel van de filterkorf (naar links draaien).
3. Verwijder de filterkorf door hem omhoog uit de behuizing te trekken.
4. Verwijder alle vuilresten uit de korf. Spoel de korf af met water indien nodig.

BELANGRIJK: Sla niet met de plastic korf tegen een hard oppervlak; dit kan schade veroorzaken.

5. Controleer of er geen barsten in de korf zitten, zo niet, zet de korf dan terug in de pomp.

6. Sluit het deksel en controleer of het vastzit op de grote rubberen o-ring. Het volstaat om het deksel goed vast te draaien met de hand.

BELANGRIJK: De garantie vervalt indien u nalaat de pomp regelmatig te onderhouden.

11. GARANTIE & UITSLUITINGEN

Als er zich tijdens de garantieperiode een defect voordoet, kan de fabrikant dit ofwel herstellen ofwel het onderdeel of item op eigen kosten vervangen. Om van de garantie gebruik te kunnen maken moet de klant de garantie procedures respecteren.

De fabrikant aanvaardt in geen geval aansprakelijkheid voor de gevolgen van Een ongeschikte, verkeerde installatie of van het gebruik van pompen die niet compatibel zijn met het product.

12. WEEE-WETGEVING



Breng het product naar een speciaal inzamelpunt voor de recycling van afgedankte elektrische en elektronische apparatuur om het te verwijderen.

De gescheiden inzamelingen recycling van afgedankte apparatuur garandeert dat apparaten worden gerecycleerd op een manier die niet schadelijk is voor de menselijke gezondheid en het milieu. Neem contact op

met lokale overheid voor informatie over het verwijderen van water voor recycling.



POMPE DE PISCINE A ONDULEUR

MANUEL D'INSTALLATION & D'UTILISATION

Modèle :B+InverSilence15 / B+InverSilence22

- Ce manuel contient d'importantes informations qui vous aideront à faire fonctionner et à entretenir ce produit.
- Veuillez lire ce manuel attentivement avant de l'installer et de le faire fonctionner et conservez-le pour vous y référer ultérieurement.
- Nous vous remercions d'avoir acheté nos pompes de piscine à onduleur.

TABLE DES MATIERES

1. ⚠ INSTRUCTIONS DE SECURITE IMPORTANTES	1
2. SPECIFICATIONS TECHNIQUES.....	2
3. DIMENSIONS GENERALES	2
4. INSTALLATION	2
5. RÉGLAGE & UTILISATION	5
6. RACCORDEMENT DU CÂBLAGE	7
7. COMMANDE EXTERNE (La fonctionnalité d'entrée numérique a été incluse) ..	8
8. RÉOLUTION DE PROBLEMES	10
9. CODES D'ERREUR.....	9
10. MAINTENANCE.....	10
11. GARANTIE & EXCLUSIONS	11
12. LEGISLATION DEEE.....	11

1. INSTRUCTIONS DE SECURITE IMPORTANTES

Le présent guide fournit des instructions d'installation et d'utilisation pour cette pompe. Consultez votre fournisseur pour toute question relative à cet équipement.

1.1 Lors de l'installation et de l'utilisation de cet équipement électrique, des précautions de sécurité élémentaires doivent toujours être respectées :

- **RISQUE DE CHOC ÉLECTRIQUE.** Ne connectez l'équipement qu'à un circuit de dérivation protégé par un disjoncteur-détecteur de fuite à la terre (DDFT). Contactez un électricien qualifié si vous n'êtes pas en mesure de vérifier que le circuit est protégé par un DDFT.
- Cette pompe est destinée à être utilisée avec des piscines creusées ou hors-terre installées de manière permanente et elle peut également être utilisée avec des jacuzzis et des spas si c'est indiqué. Ne l'utilisez pas avec des piscines hors-terre qui peuvent être facilement démontées pour être stockées.
- La pompe n'est pas submersible.
- Avant de procéder à l'entretien de la pompe : mettez la pompe hors circuit en déconnectant la pompe du secteur.
- N'ouvrez jamais le boîtier du moteur d'entraînement.

1.2 Toutes les installations doivent être équipées de dispositifs de protection différentielle ou contre les courants résiduels, à courant résiduel avec une intensité de courant de réponse ne dépassant pas 30 mA.



AVERTISSEMENT :

- Ne faites pas fonctionner la pompe à sec. Si elle fonctionne à sec, la garniture mécanique va être endommagée et la pompe va commencer à présenter des fuites. Remplissez la pompe avec de l'eau avant de la faire démarrer.
- Avant de procéder à l'entretien de la pompe, mettez la pompe hors circuit en déconnectant la pompe du secteur et relâchez toute la pression de la pompe et du système de tuyauterie.
- Ne serrez ni ne desserrez jamais des vis pendant que la pompe fonctionne.
- N'obstruez pas l'aspiration de la pompe.

2. SPECIFICATIONS TECHNIQUES

Modèle	Volume de piscine conseillé (m ³)	P1	V/Ph/Hz	Lavage à contre-courant		Circulation (m ³ /h)		
		KW		Qmax (m ³ /h)	Xmax (m)	A 6 m	A 8 m	A 10 m
B ⁺ InverSilence15	40~55	0,1~0,70	220~240/	27,5	19,1	12,9~18,6	8,1~15,3	8,7~11,1
B ⁺ InverSilence22	60~80	0,14~1,0	1/50	32	21	13,5~23,1	12,0~20,1	10,9~16,5

3. DIMENSIONS GENERALES

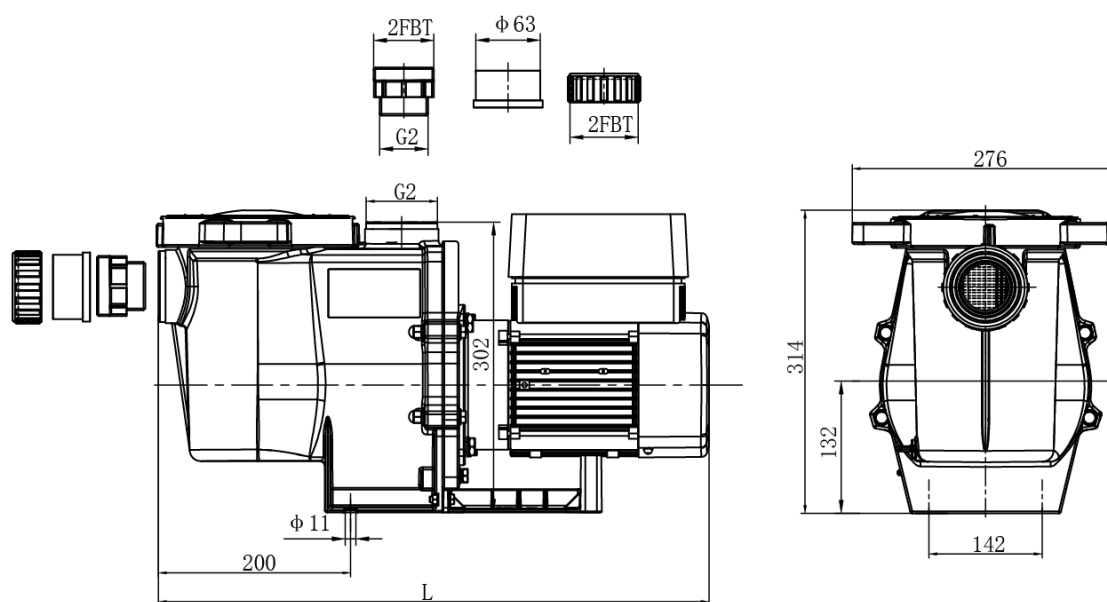

Modèle	Longueur L correspondante (mm)
B ⁺ InverSilence15	572
B ⁺ InverSilence22	585

4. INSTALLATION

4.1 Emplacement de la pompe

- 1) Placez la pompe aussi près de la piscine que possible et prévoyez pour les conduites d'aspiration un parcours aussi direct possible pour réduire les pertes de charge par frottement.
- 2) Afin d'éviter les rayons directs du soleil ou la chaleur, il est recommandé de placer la pompe à l'intérieur ou à l'ombre.
- 3) N'installez PAS la pompe dans un local humide ou non ventilé. Maintenez la pompe et le moteur à une distance d'au moins 150 mm des obstacles. Les moteurs de la pompe requièrent une libre circulation de l'air pour leur refroidissement.
- 4) La pompe doit être installée horizontalement et être fixée dans la perforation du support avec des vis afin d'empêcher des bruits et vibrations indésirables.

4.2 Tuyauterie

- 1) Afin d'obtenir une plomberie de piscine plus performante, il est recommandé d'utiliser une taille de tuyau plus grande. Lors de l'installation des raccords d'admission et de sortie (adaptateur mâle), utilisez un matériau d'étanchéité de filetage.
- 2) La tuyauterie du côté de l'aspiration de la pompe doit avoir un diamètre identique ou plus grand que celui de la conduite de retour, pour éviter que la pompe n'aspire de l'air, ce qui affecterait l'efficacité de la pompe.
- 3) La plomberie du côté de l'aspiration de la pompe doit être aussi courte que possible.
- 4) Pour la plupart des installations, nous recommandons d'installer une vanne à la fois sur les conduites d'aspiration et de retour de la pompe, de façon que celle-ci puisse être isolée pendant la maintenance de routine. Cependant, nous recommandons également qu'une vanne, un coude ou un T installé dans la conduite d'aspiration se situe à une distance de l'avant de la pompe qui n'est pas inférieure à cinq fois le diamètre de la conduite d'aspiration.
- 5) Le système de conduites de refoulement de la pompe doit être équipé d'une vanne de retenue pour protéger la pompe de l'impact d'une recirculation du fluide et d'un coup de bélier provoquant un arrêt de la pompe.

4.3 Vannes et raccords

- 1) N'installez pas de coudes à 90° directement dans l'orifice d'entrée de la pompe. Les coudes ne doivent pas être à une distance inférieure à 250mm de l'orifice d'entrée. Les joints doivent être hermétiques. Le diamètre de la conduite d'aspiration doit être plus grand ou égal à celui de la conduite de refoulement.

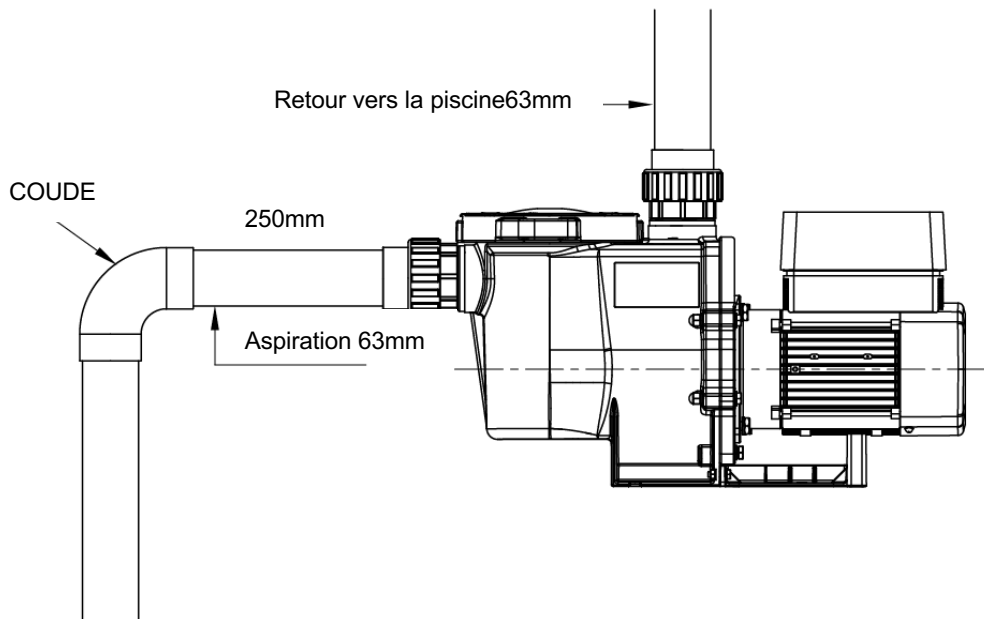

2) Les systèmes à aspiration noyée doivent avoir des vannes d'arrêt installées sur les conduites d'aspiration et de refoulement pour la maintenance, cependant, la vanne d'arrêt d'aspiration doit être située à une distance qui n'est pas inférieure à cinq fois le diamètre de la conduite d'aspiration comme décrit dans cette section.

3) Utilisez une vanne de retenue dans la conduite de refoulement lorsque vous utilisez cette pompe dans une application où la hauteur par rapport à la plomberie en aval de la pompe est importante.

4) Assurez-vous d'installer des vannes de retenue lorsque la plomberie est en parallèle avec une autre pompe. Ceci contribue à empêcher une rotation inverse de la roue et du moteur.

4.4 Contrôle avant le démarrage initial

1) Vérifiez si l'arbre de la pompe tourne librement.







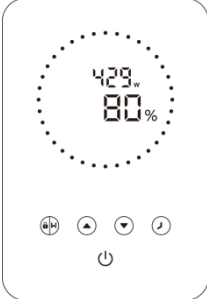

2) Vérifiez si la tension et la fréquence d'alimentation sont conformes à la plaque signalétique.

3) Lorsque l'on est face aux pales de ventilateur, le sens de rotation du moteur est celui des aiguilles d'une montre.

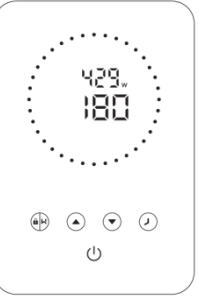
4) Il est interdit de faire fonctionner la pompe sans eau.







5. REGLAGE&UTILISATION

5.1 Interface

Mode manuel	Mode temporisation	Mode lavage contre-courant	Description	
				Marche/arrêt
				Verrouillage/ lavage à contre-courant: Lorsque l'écran est verrouillé, pressez pendant plus de 3 secondes pour le déverrouiller. Lorsque l'écran est déverrouillé, pressez-le pour le mode de lavage contre-courant.
				Vers le haut : augmente la valeur(capacité & temps)
				Vers le bas : diminue la valeur (capacité & temps)
				Temporisation : passage du mode manuel au mode temporisation
				Capacité : 40~100%

5.2 Réglage de la capacité

Note : Le module d'onduleur peut être actionné manuellement ou automatiquement à intervalles réguliers. Le système sauvegarde automatiquement les 4 derniers réglages valides.

	Touche	Description
1		Pressez pendant plus de 3 secondes pour déverrouiller l'écran. Pressez pendant moins de 3 secondes pour le mode de lavage à contre-courant. En mode de lavage à contre-courant, la pompe va compter à rebours en 180 S, utilisez  pour régler le temps de lavage à contre-courant de 30 à 900 S.
2		Pressez le bouton pour démarrer. La pompe va fonctionner à pleine capacité (100%).
3	 	Utilisez  ou  pour régler par 5% sur une capacité de fonctionnement spécifique si nécessaire.

5.3 Réglage de la temporisation



*Des réglages de temps qui se chevauchent seront considérés comme invalides, la pompe ne fonctionnera que sur la base du précédent réglage valide.

* Pendant le réglage de la temporisation, si vous souhaitez retourner au réglage précédent,

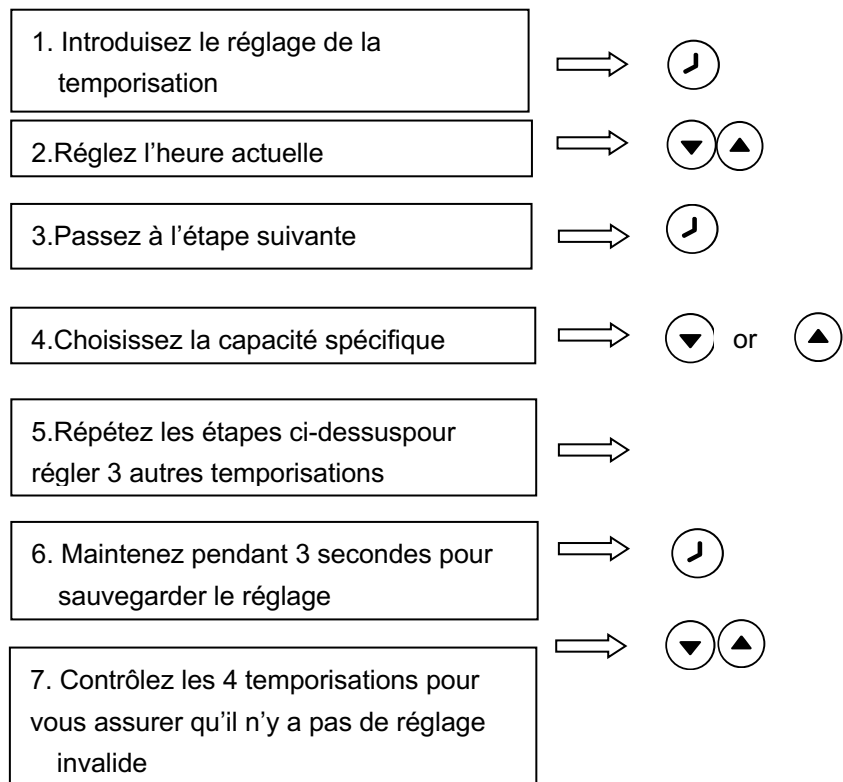
maintenez   pendant 3 secondes.



5.4 Réglage des paramètres

En mode ARRÊT, maintenez   pendant 3 secondes pour introduire les réglages des paramètres.

Paramètre	Description	Réglage par défaut	Plage de réglage
1	Di2	100%	40%~100%, par incréments de 5%
2	Di3	80%	
3	Di4	40%	

6. RACCORDEMENT DU CÂBLAGE

Avertissement :

L'entièreté du câblage électrique DOIT être conforme au Code de sécurité électrique national (CSEN) et au Code électrique national (CEN).

Veuillez-vous référer au schéma ci-dessous pour vous informer sur la façon d'installer correctement votre pompe.

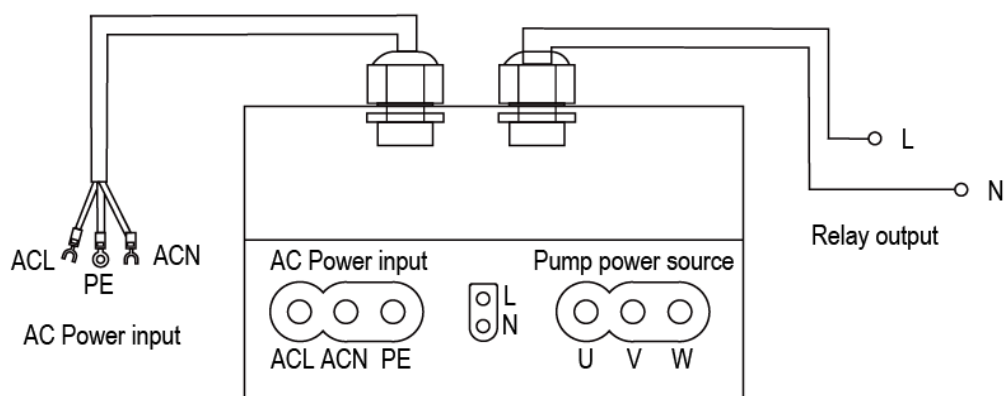

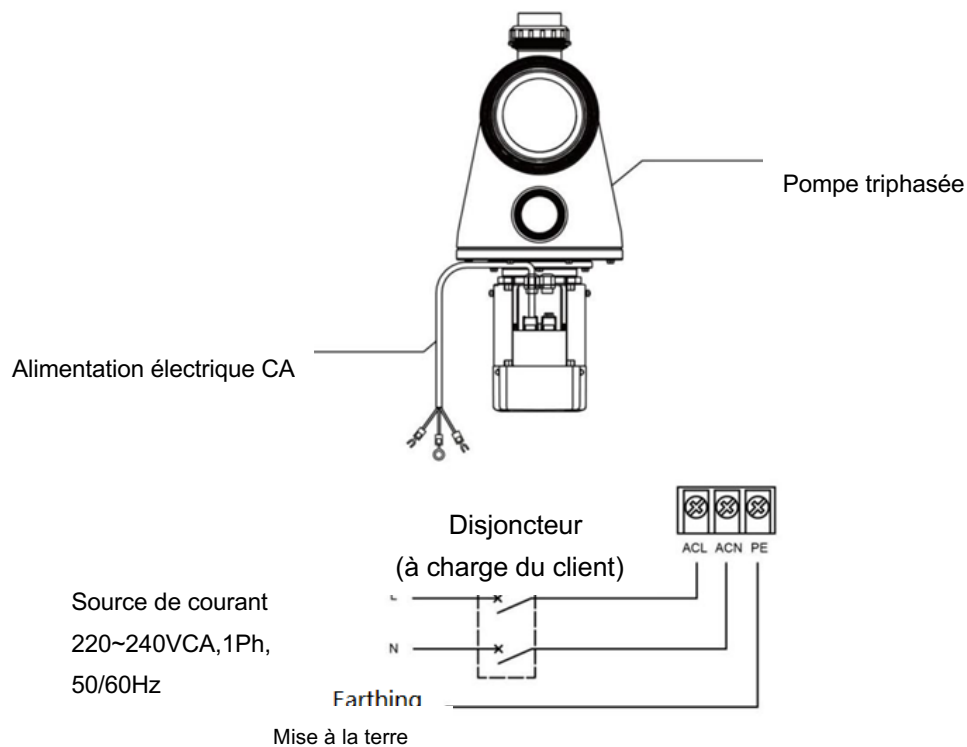

7. COMMANDE EXTERNE (La fonctionnalité d'entrée numérique a été incluse)

Une commande externe peut être activée via les contacts suivants. Une pression sur marche/arrêt peut arrêter la pompe même en cas de fonctionnement via une commande externe.

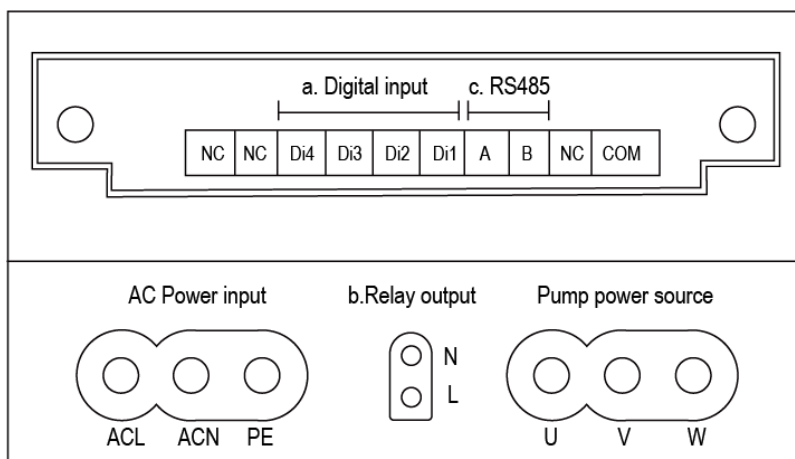

a. **Entrée numérique (Digital input)** : pour activer une commande de vitesse externe, connectez un des chiffres de Di1/2/3/4 à COM. Voir le schéma ci-dessous :

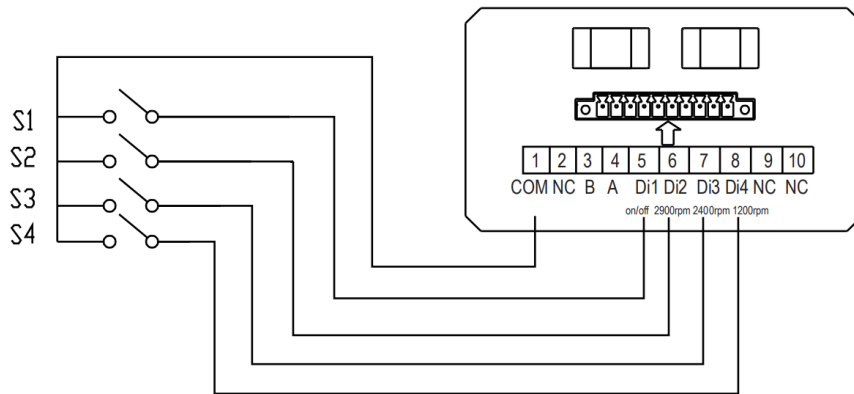

b. **Sortie relais (relay output)** : connectez les bornes L & N pour activer une commande externe. Un relais marche/arrêt supplémentaire est nécessaire lorsque la puissance est inférieure à 500 W (2,5 A). Voir le schéma ci-dessous :

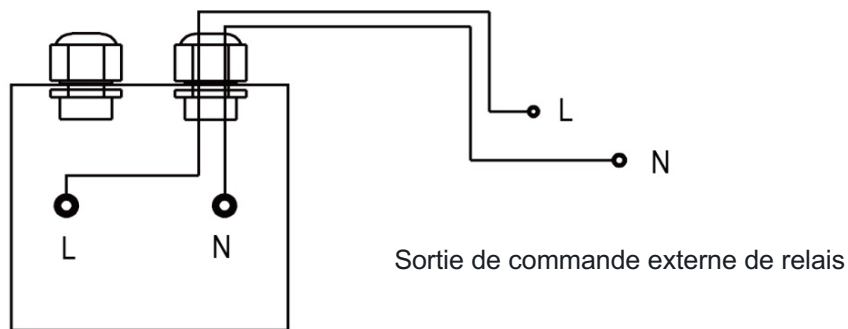

c. **RS485** : pour activer la commande externe de la capacité de fonctionnement de pompe, connectez les bornes A et B, via le protocole de communication Modbus485.

Panneau d'affichage

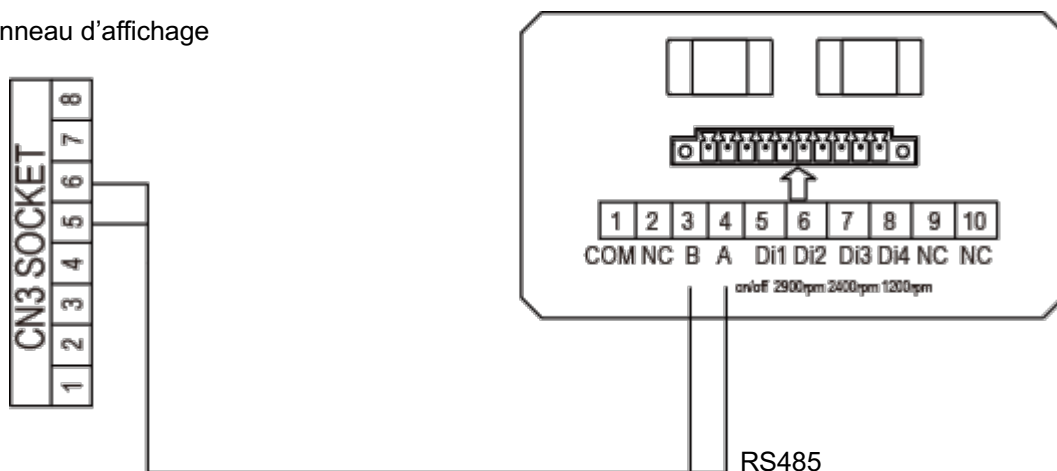

8. RÉOLUTION DE PROBLEMES

Problème	Solution corrective
La pompe ne démarre pas	<ul style="list-style-type: none"> •Panne d'alimentation, câblage déconnecté ou défectueux • Fusibles fondus ou surcharge thermique ouverte • Vérifiez si la rotation de l'arbre du moteur est libree n'est pas obstruée. •En raison d'une longue période d'inactivité. Débranchez l'alimentation et faites tourner plusieurs fois l'arbre arrière du moteur manuellement avec un tournevis.
La pompe ne s'amorce pas	<ul style="list-style-type: none"> • Carter de pompe/filtre vide. Assurez-vous que le carter de pompe/filtre est rempli d'eau et que le joint torique du couvercle est propre. • Raccordements détachés du côté de l'aspiration. • Panier de filtre ou panier écumoire chargé de débris. • Le côté aspiration est obstrué. •La distance entre l'orifice d'entrée de la pompe et le niveau du liquide est supérieure à 2,5 m, la hauteur d'installation de la pompe doit être réduite.
Faible flux d'eau	<ul style="list-style-type: none"> • La pompe n'est pas amorcée • Air pénétrant dans la conduite d'aspiration • Panier plein de débris • Niveau d'eau inadéquat dans la piscine
Pompe bruyante	<ul style="list-style-type: none"> • Fuite d'air dans la conduite d'aspiration, cavitations causées par une conduite d'aspiration obstruée ou sous-dimensionnée, ou fuite au niveau d'un joint, faible niveau d'eau dans la piscine, et conduites de retour de refoulement non obstruées. • Vibrations dues à une installation incorrecte, etc. • Palier de moteur ou roue endommagé(e) (nécessite de contacter le fournisseur pour une réparation)

9. CODES D'ERREUR

Poste	Code	Description	Analyse
1	E001	Tension d'entrée anormale	Pas de défaut
2	E002	Surintensité de sortie	Pas de défaut
3	E101	Dissipateur thermique surchauffé	Contactezvotre fournisseur
4	E102	Erreur de capteur de dissipateur thermique	Contactezvotre fournisseur
5	E103	Erreur de carte mère	Contactezvotre fournisseur
6	E201	Erreur de carte à circuit imprimé	Contactezvotre fournisseur
7	E202	Échec de lecture de l'EEPROM de la carte mère	Contactezvotre fournisseur
8	E203	Erreur de lecture du temps RTC	Contactezvotre fournisseur
9	E204	Échec de lecture de l'EEPROMdu panneau d'affichage	Contactezvotre fournisseur
10	E205	Erreur de communication	Contactezvotre fournisseur
11	AL01	Réduction de vitesse automatiqueface à une température élevée	Contactezvotre fournisseur

Note :

1. AL01 n'est pas une indication d'erreur : lorsqu'elle apparaît, l'onduleur va automatiquement passer à une capacité inférieurepour se protéger contreune température interne élevée. Lorsque la température redescend à 68° C, l'onduleur va reprendre la vitesse préréglée.
2. Lorsque les codes E002/E101/E103 apparaissent, l'appareil va recommencer à fonctionner automatiquement, mais lorsqu'ils apparaissent pour la quatrième fois, l'appareilva s'arrêter de fonctionner. Pour reprendre le fonctionnement, débranchez l'appareil, rebranchez-leet redémarrez-le.

10. MAINTENANCE

Vidange du panier de filtre : le panier doit être inspecté fréquemment à travers le couvercle transparent et videlorsqu'une accumulation de déchets est évidente. Les directives suivantes doivent être respectées :

1. Mettez la pompe hors circuit.
2. Dévissez le couvercle du panier de filtre dans le sens contraire aux aiguilles d'une montreet retirez-le.
3. Retirez le panier de filtre en le soulevant de son boîtier.
4. Enlevez les déchets piégés dans le filtre. Lavez-le au jet d'eau si nécessaire.

NOTE : ne cognez pas le panier de filtre contre une surface dure car cela l'endommagerait.

5. Vérifiez si le panier de filtre ne présente pas de fissures, remplacez le panier dans la pompe s'il est OK.

6. Remplacez le couvercle et assurez-vous qu'il adhère au grand joint torique en caoutchouc. Seul un serrage manuel ferme est nécessaire.

NOTE : un manque de maintenance régulière peut causer des dommages non couverts par la garantie.

11. GARANTIE & EXCLUSIONS

Si un défaut devient évident pendant la durée de garantie, à sa discrétion, le fabricant réparera ou remplacera l'article ou la pièce concerné(e) à ses propres frais. Le client devra respecter les procédures de revendication de garantie pour bénéficier de cette garantie. En aucun cas le fabricant ne sera tenu responsable des conséquences liées à une installation inappropriée, incorrecte, ou à une association du produit avec des pompes de piscine qui ne sont pas compatibles.

12. LEGISLATION DEEE



Lorsque vous mettez le produit au rebut, veuillez le remettre à un point de collecte désigné pour le recyclage de déchets d'équipement électrique et électronique.

La collecte et le recyclage séparés de déchets d'équipement au moment de la mise au rebut contribuera à assurer qu'ils sont recyclés d'une manière qui protège la santé humaine et l'environnement. Contactez vos autorités locales pour vous informer de l'endroit où vous pouvez déposer votre eau pour la recycler.